

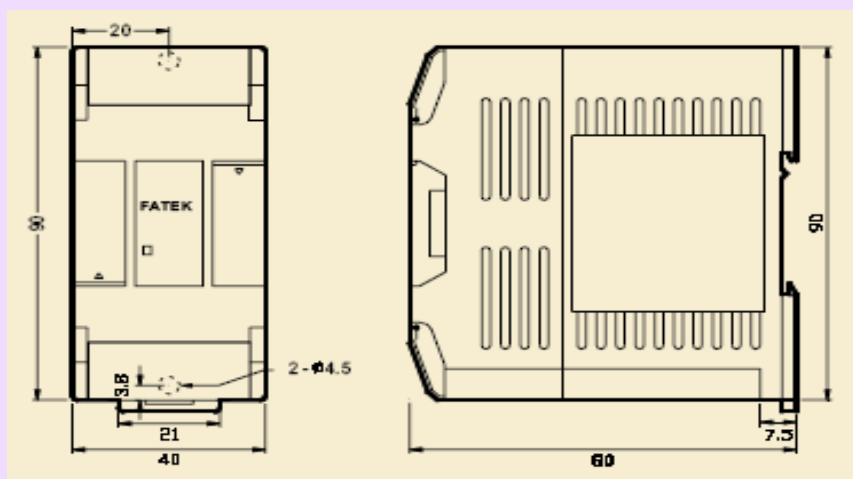

### 简介

FBs-4DA 及 FBs-2DA 系 FATEK FBs 系列 PLC 之模拟输出信号扩充模块. 分别可提供 4 或 2 信道 14 位模拟输出信号. 应用时可利用模块内之跳线设定来规划模拟输出信号的型态及其振幅. 此外尚可设定输出码格式为单极性或双极性. 如此可使输出信号与输出码的关系更合于直觉. 在安全防护方面当 CPU 超过 0.5 秒未对模块进行存取时输出会自动变为零输出, 即变为 0V. 当输出设为电压信号或 0mA. 当输出设为电流信号.

### 外型尺寸



### 规格

通道数- 4(4DA) 或 2(2DA) 通道

分辨率- 14 位

最大输出分解能力- 0.3mV(电压), 0.61uA(电流)

占用 I/O 资源-

4(4DA) 或 2(2DA) RO(输出缓存器)

转换速度- 每次扫描更新

准确度-  $\pm 1\%$

最大与最小负载-

电压型输出- 500~1M $\Omega$

电流型输出- 0~500 $\Omega$

输出范围-

-10~+10V, -5~+5V, 0~10V, 0~5V

-20~+20mA, -10~+10mA, 0~20mA, 0~10mA

绝缘方式- 变压器(电源)及光隔离(信号)

状态灯- 5V PWR LED 指示

外部供应电源及耗电流-

24V-15%/+20%,

120mA(4DA) 或 70mA(2DA) 最大

内部消耗电流- 5V, 20mA

操作温度- 0 ~ 60  $^{\circ}\text{C}$

储存温度- -20 ~ 80  $^{\circ}\text{C}$

外型尺寸- 40(宽)x90(高)x80(深) mm

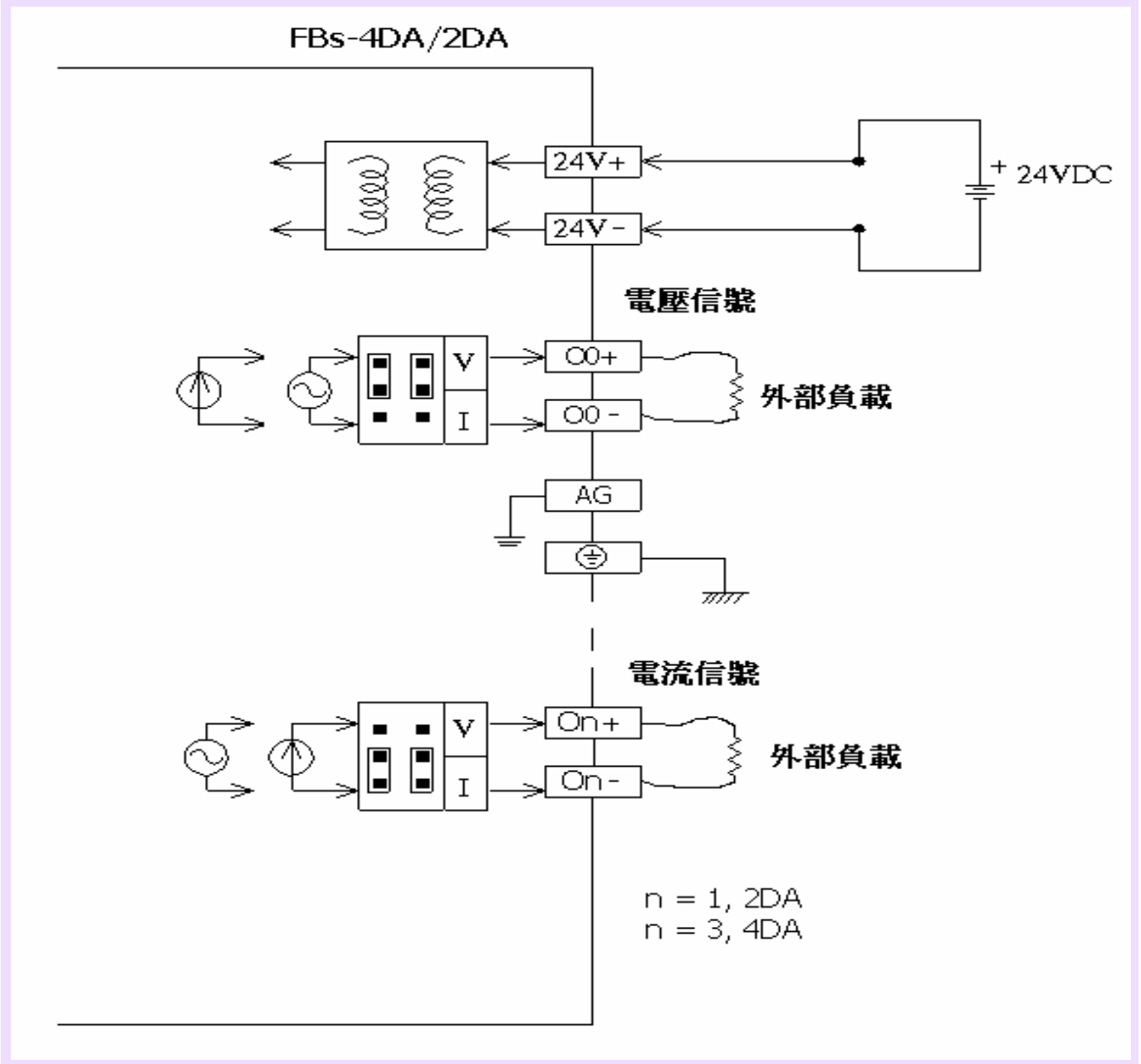

### 配线图



### 跳线设定

#### 输出码格式选择

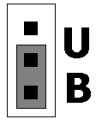
输出码格式有单极性 & 双极性两种格式可供选择.单极性的值范围为 0~16383 而双极性的值范围为 -8192 ~ 8191.此二格式之极端二值分别对应至输出信号之最小及最大值.例如输出信号种类设为 -10V~+10V 时,则对输出码 0 值而言,单极性码对应输出为-10V 而双极性码对应输出为 0V. 输出码 8191 时,单极性码对应输出为 0V 而双极性码对应输出为 10V.通常此输出码格式会配合欲输出的信号型态来设定.即单极性输出码配合单极性输出信号.双极性输出码配合双极性输出信号.如此两者关系才合于直觉但由于各通道之输出码格式系共通由 JP1 来设定,因此当各通道间有单双极性混合使用时则须由使用者自行决定.JP1 位置请参考下图

输出码格式	值范围	JP1 设定
双极性	-8192 ~ +8191	
单极性	0 ~ 16383	

#### 输出信号型态设定

各信道的输出型态可个别设定.下图为各信道对应之跳线位置

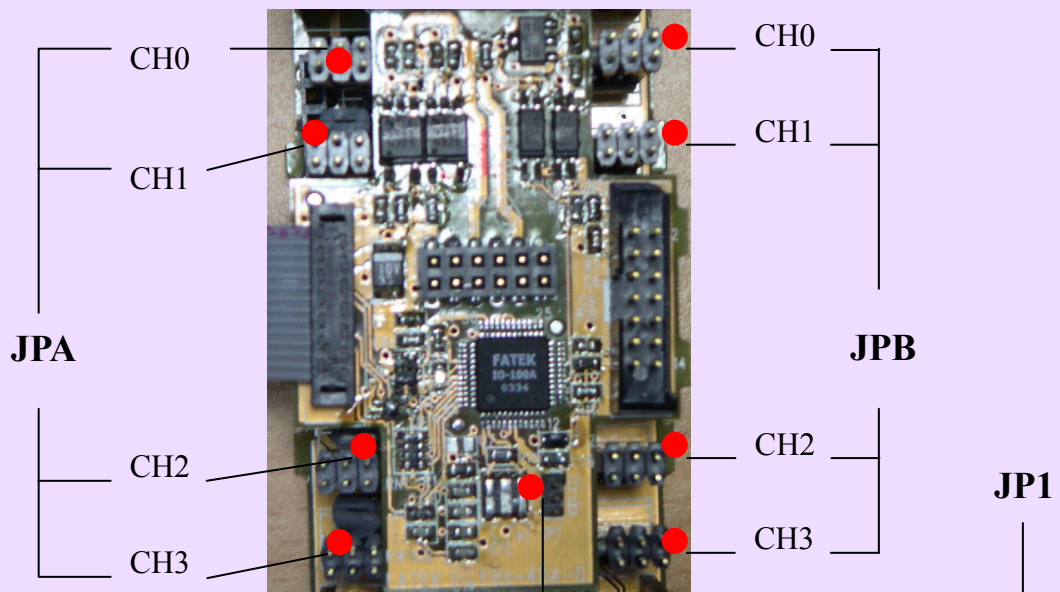

不同之输出信号型态请依下表加以设定

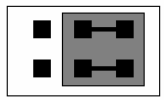
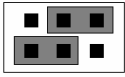
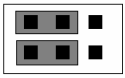
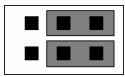
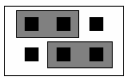
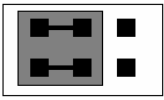
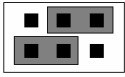
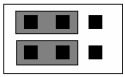
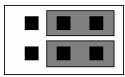
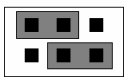
信号型态	JPA 设定 <b>V I</b>	JPB 设定 <b>B U</b> <b>10V 5V</b>
0~20mA		
-20mA~+20mA		
0~10mA		
-10mA~+10mA		
0~10V		
-10V~+10V		
0~5V		
-5V~+5V		

FBs-4DA/2DA 模块出厂设定为:

输出码格式- 双极性

输出信号型态- -10V ~ +10V

若实际应用与出厂设定不同时请参考以上数据自行设定